

Varenummer: 201227035
Beskrivelse: E+G Magnet m/boring GN 50.45-HF-40-8-5,5
Hård ferrit - 200° C, 72N

Mål

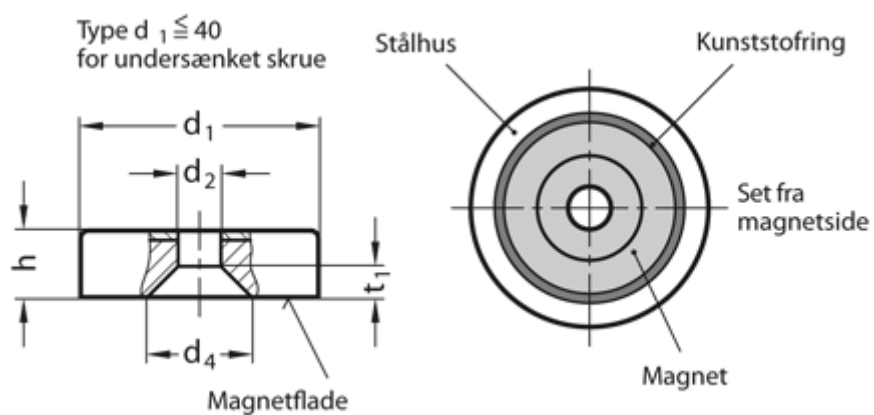

d1 = 40 +0,2/-0,1

d2 = 5.5

d4 = 11.5

h = 8 +0,4/-0,2

Holdekraft N = 72

Materiale = HF Hård ferrit - 220° C

t1 = 3.5